



メタコプリーツネット® インテリア網戸側面付 20mm 埋め込みタイプ

取扱説明書

この度は、インテリア網戸側面付20mm埋め込みタイプをお求めいただきまして、誠にありがとうございます。誠にありがとうございました。この取扱説明書をよくお読みのうえ正しく取り付けください。必ずこの説明書は大切に保管してください。

構造及び部品名称

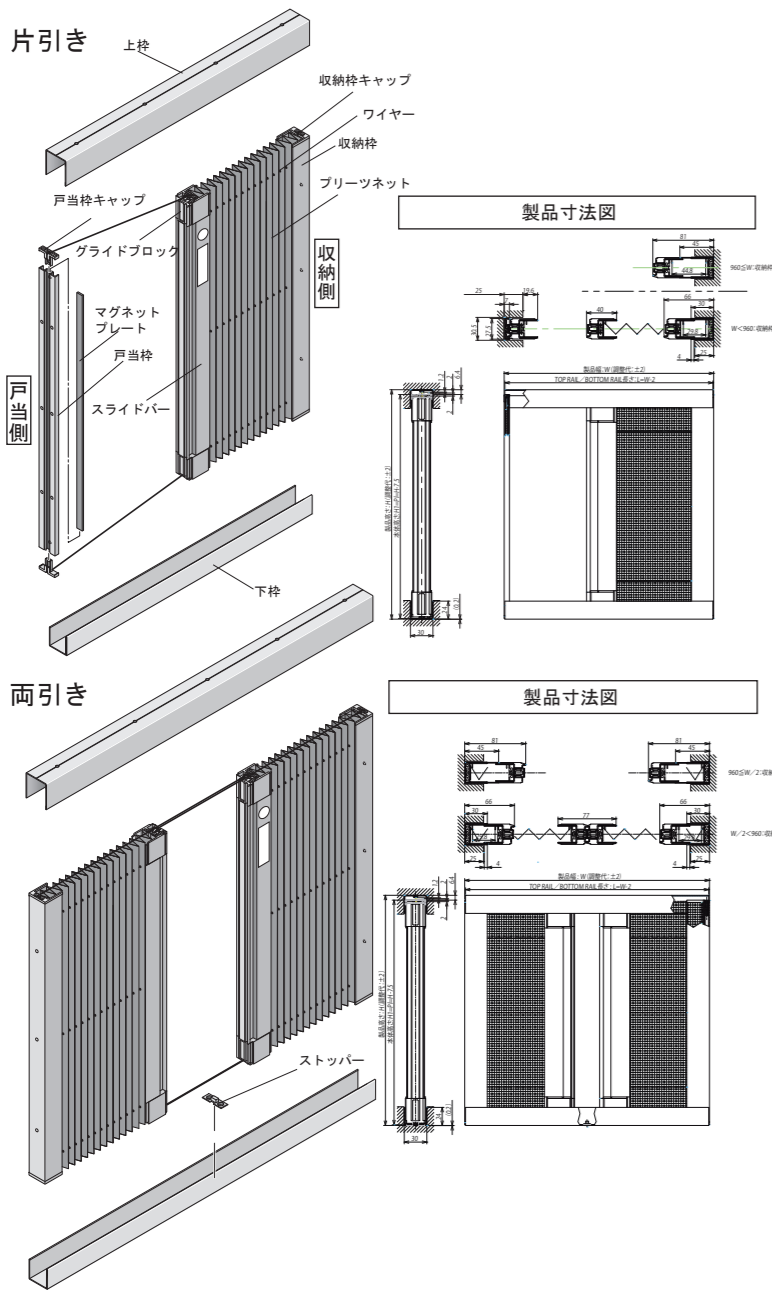

梱包内容

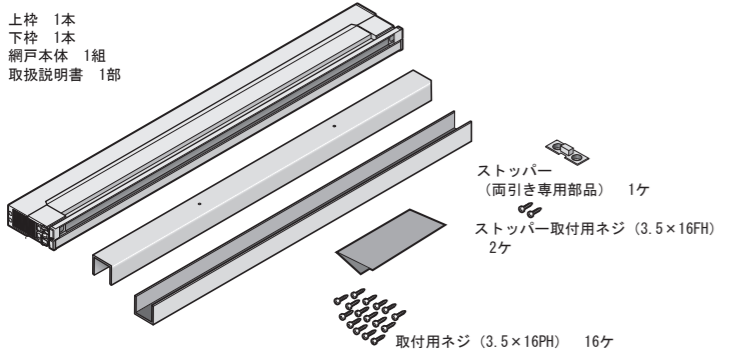

取付方法

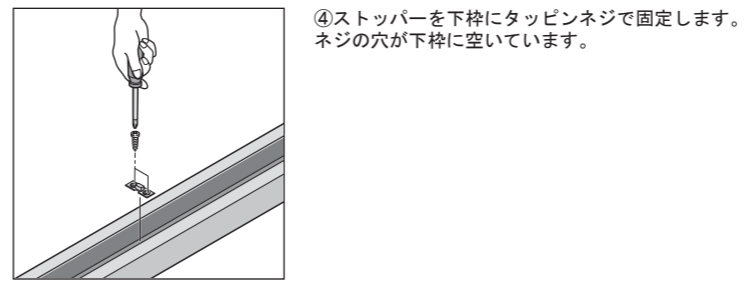
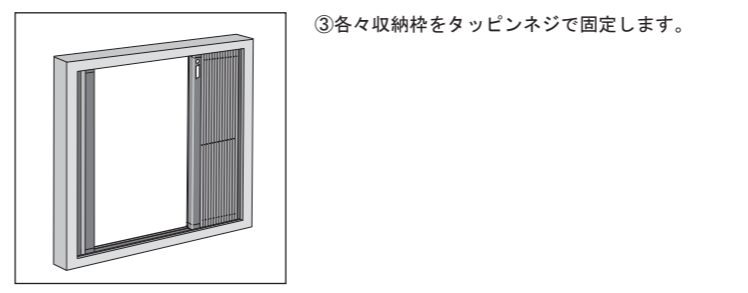
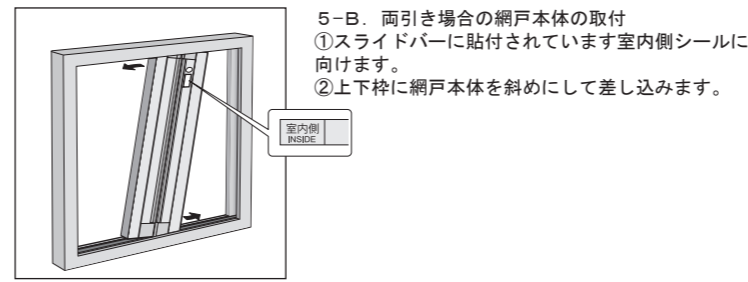
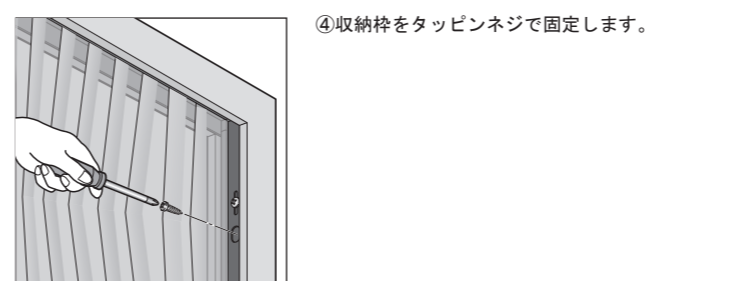
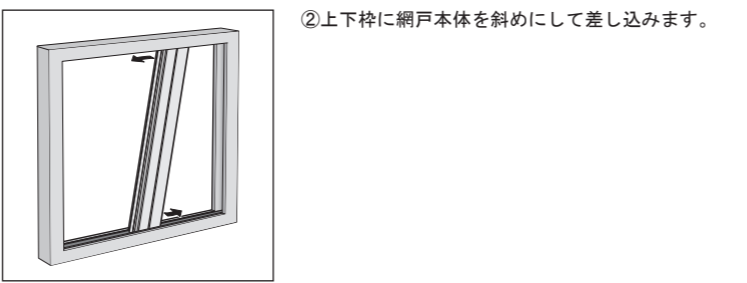
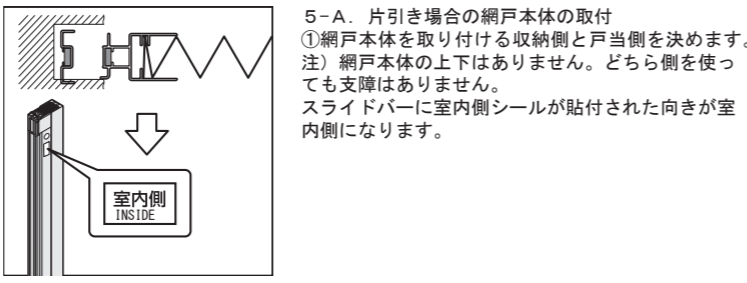
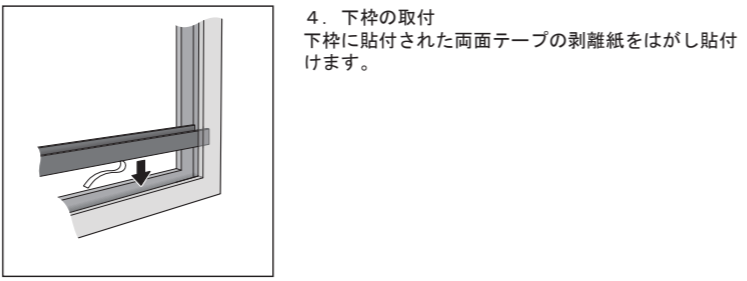
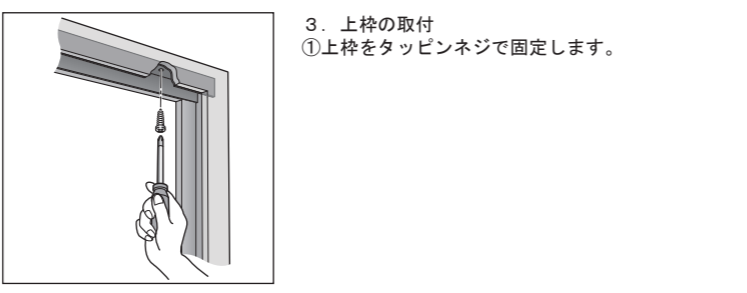
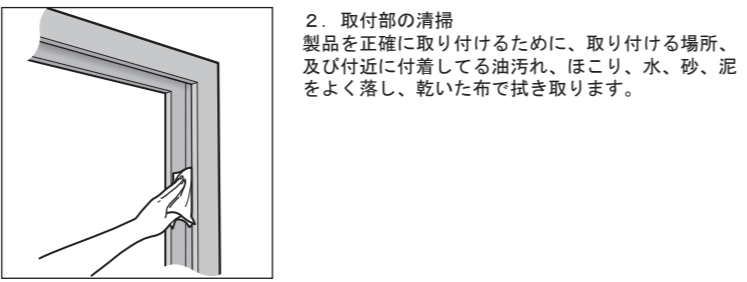
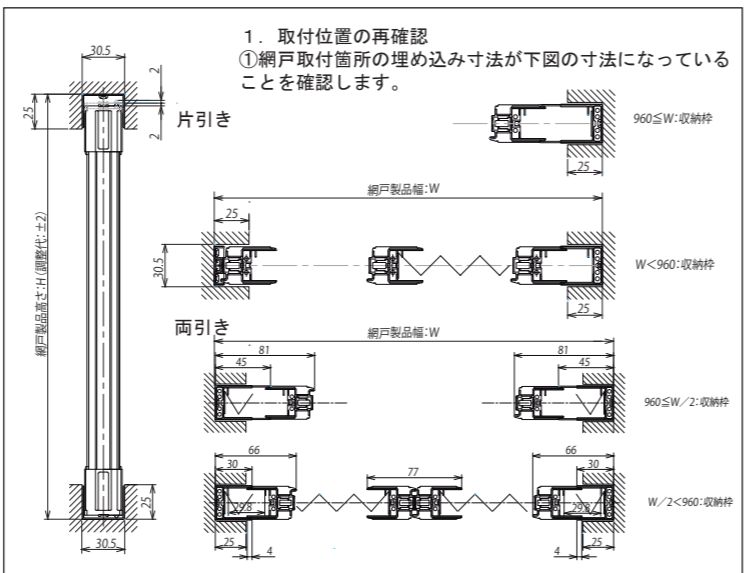

取付終了と点検
取り付けは終了しました。室内側シールを剥がします。お客様に引き渡す前に下記の項目について点検を行ってください。
①製品を数回開閉し、操作性に異常がないか確認します。
②型材にキズ、曲り、ゆがみがないか確認します。
③スライドバーと戸当りまたは、合掌部に隙間がないことを確認してください。不具合などがある場合は調整するか、症状によってはお問い合わせください。

調整方法

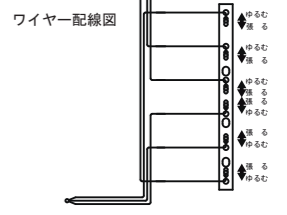
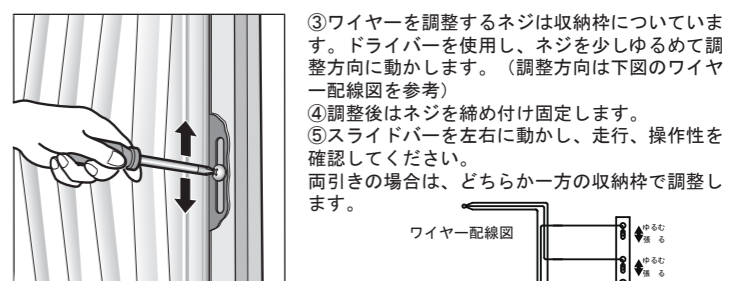
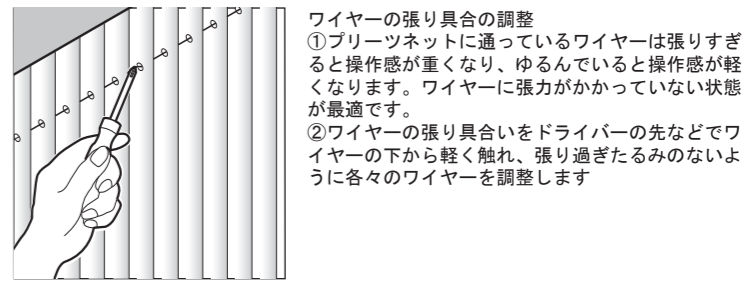

操作方法

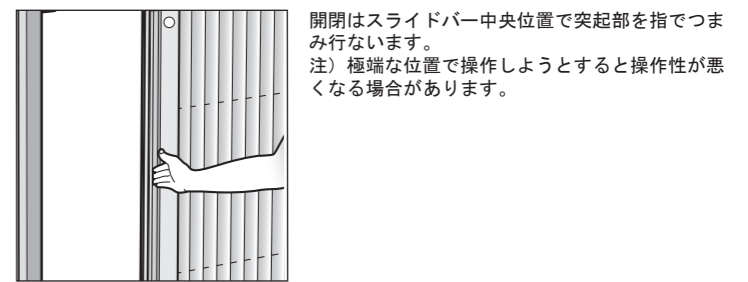

お手入れ方法



安全にお使いいただくために
警告——警告を守ってください。火災や大けが、死亡の原因となります。
①製品の近くに、温度の高くなる器具などを置かないでください。火災の原因となることがあります。
②網戸に寄り掛かったり、押ししたり、重いものをたてかけたりしないでください。網戸がはずれ、網戸の落下や、転落事故につながります。
③風の強い日や、突風の吹く日はネット収納するか窓を閉めてください。倒れたり、落ちたりして破損やけがの原因となることがあります。
注意——注意を守ってください。けがをしたり、周辺の家財に損害を与えたりすることがあります。
①製品の分解、改造及び部品の改造は絶対に行わないでください。また、油性の潤滑剤スプレー等を使用しないでください。砂泥等が付着し、故障の原因となります。
②網戸の収納時にはネットが確実に収納されたことを確認してください。ネットにくせがつき、不具合が発生します。

製品保証について
1. 保証期間
保証期間——御購入日から2か年
御購入日についてはお買い上げの販売店の証明による。
2. 無料修理規定
取扱説明書の注意事項に従った使用状態で保証期間中に故障した場合には、無料修理いたします。
3. 製品保証の免責事項
①使用上の誤り、また不当な改造による故障及び損傷。
②お買い上げ後の取付場所の移動、引越、輸送等による故障及び損傷。
③火災、地震、水害、落雷、その他天災地変、ガス害等による故障及び損傷。
④車両、船舶等に搭載された場合に生ずる故障及び損傷。
⑤収納枠に貼付された品質管理シールの表示がない場合
4. 補修用性能部品の最低保有期間
補修用性能部品の最低保有期間は、製造打ち切り後5年です。

■アフターサービスについておわかりにならないときは、お買い上げの販売店にお問い合わせください。
■部品についてのお問い合わせは、部品名称をご参照ください。
■本品の規格及び外観は改良のために、予告なしに変更することがありますので御了承ください。